

## ΜΟΡΦΩΣΗ ΚΛΩΒΟΥ ΟΠΛΙΣΜΟΥ ΠΛΑΚΑΣ ΚΑΜΠΤΟΜΕΝΗΣ ΚΑΤΑ ΜΙΑ ΔΙΕΥΘΥΝΣΗ

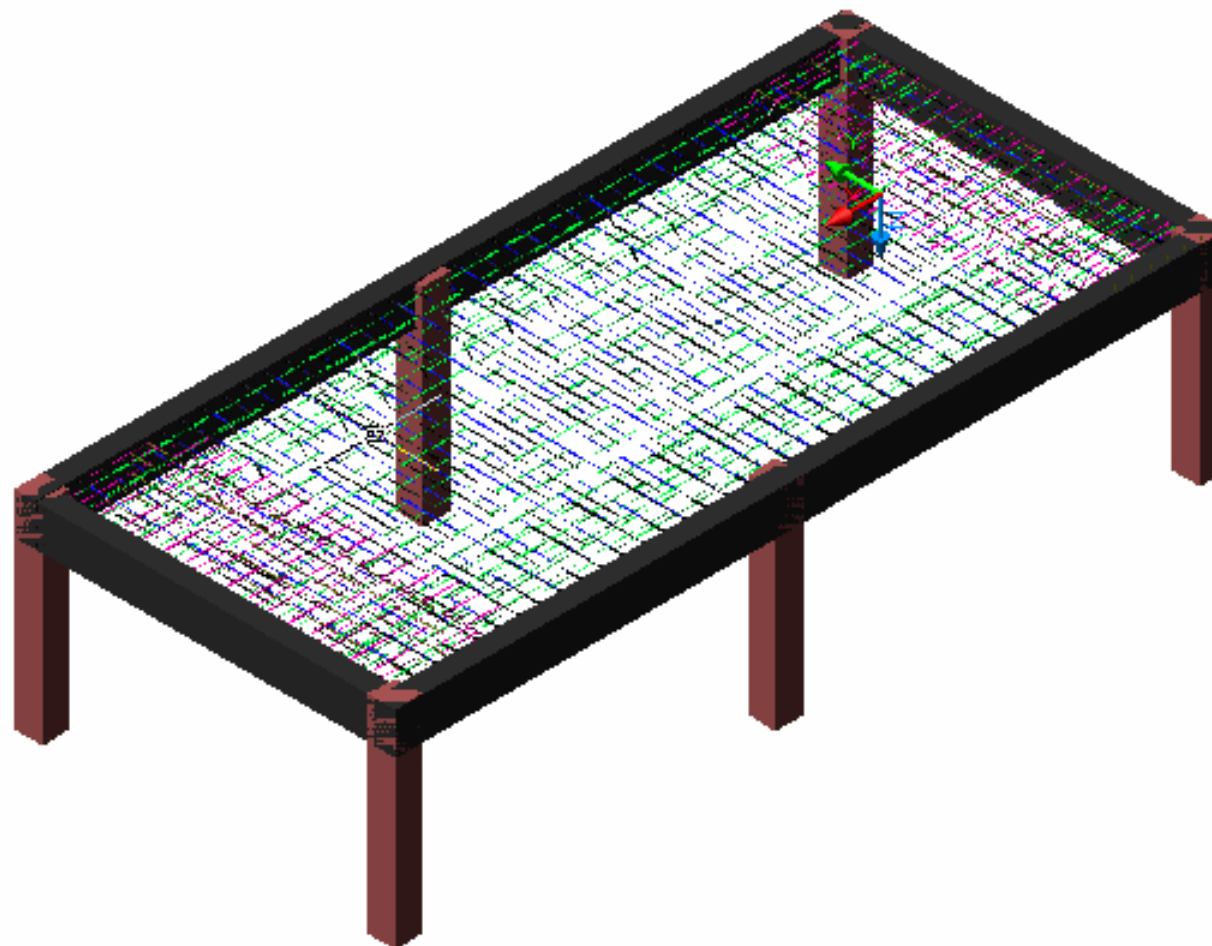

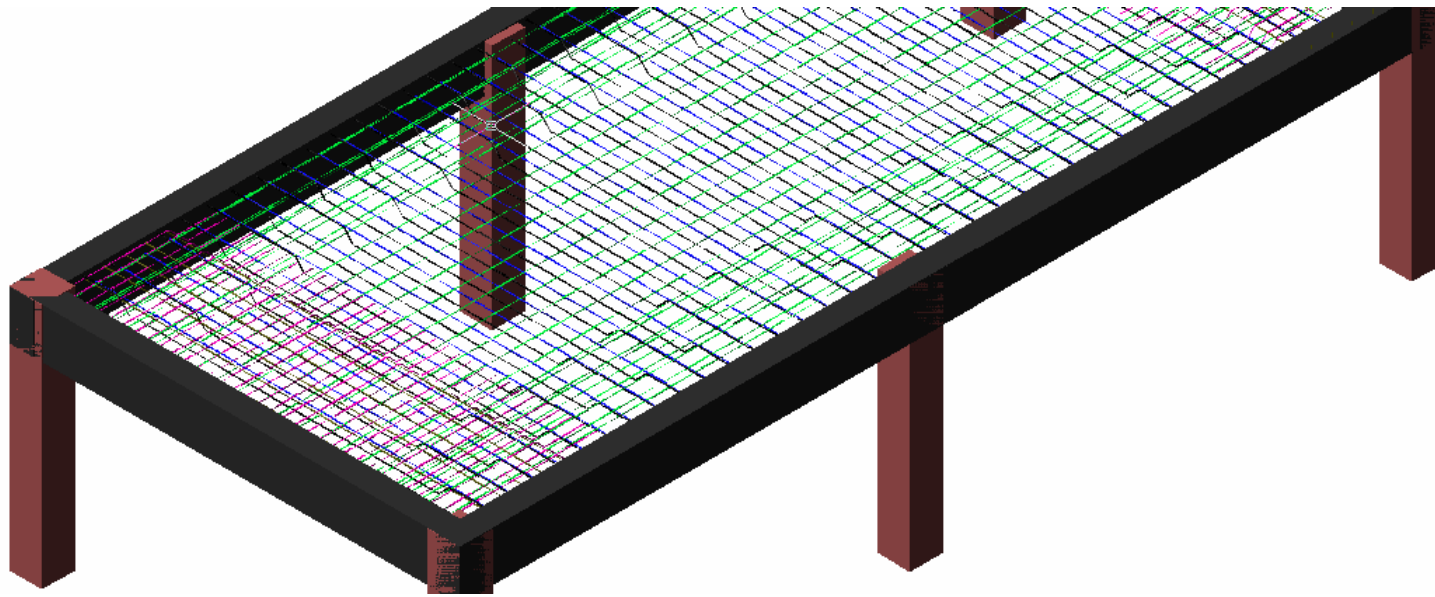

Κύριος ίσιος

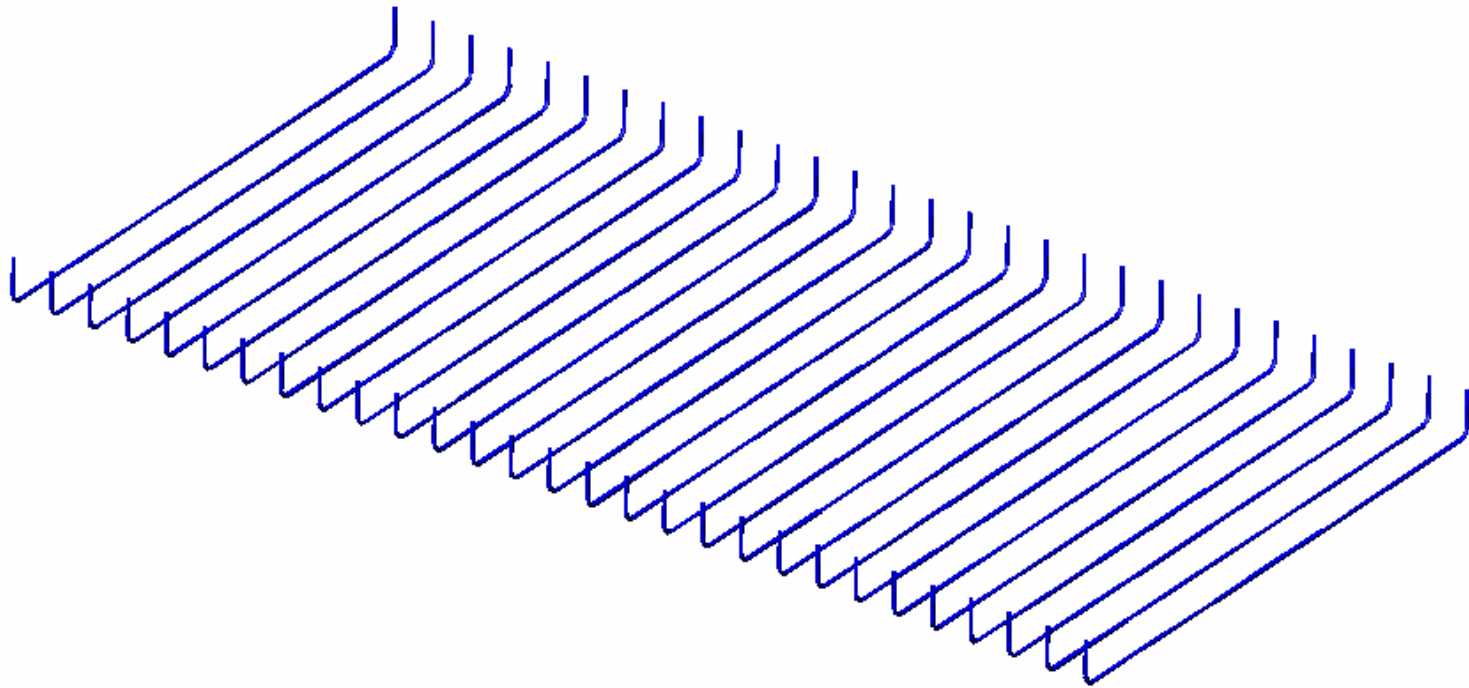

Κύριος ίσιος + σπαστός

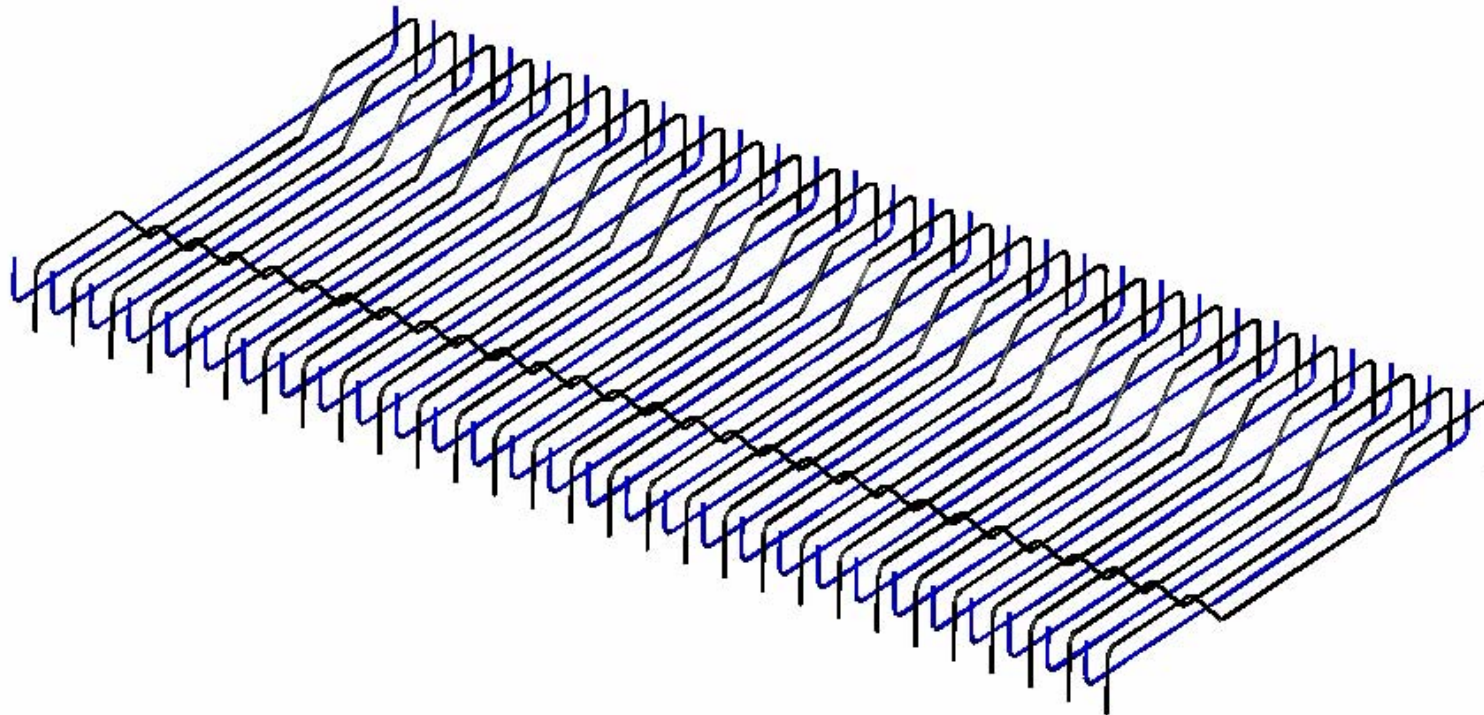

## Διανομής

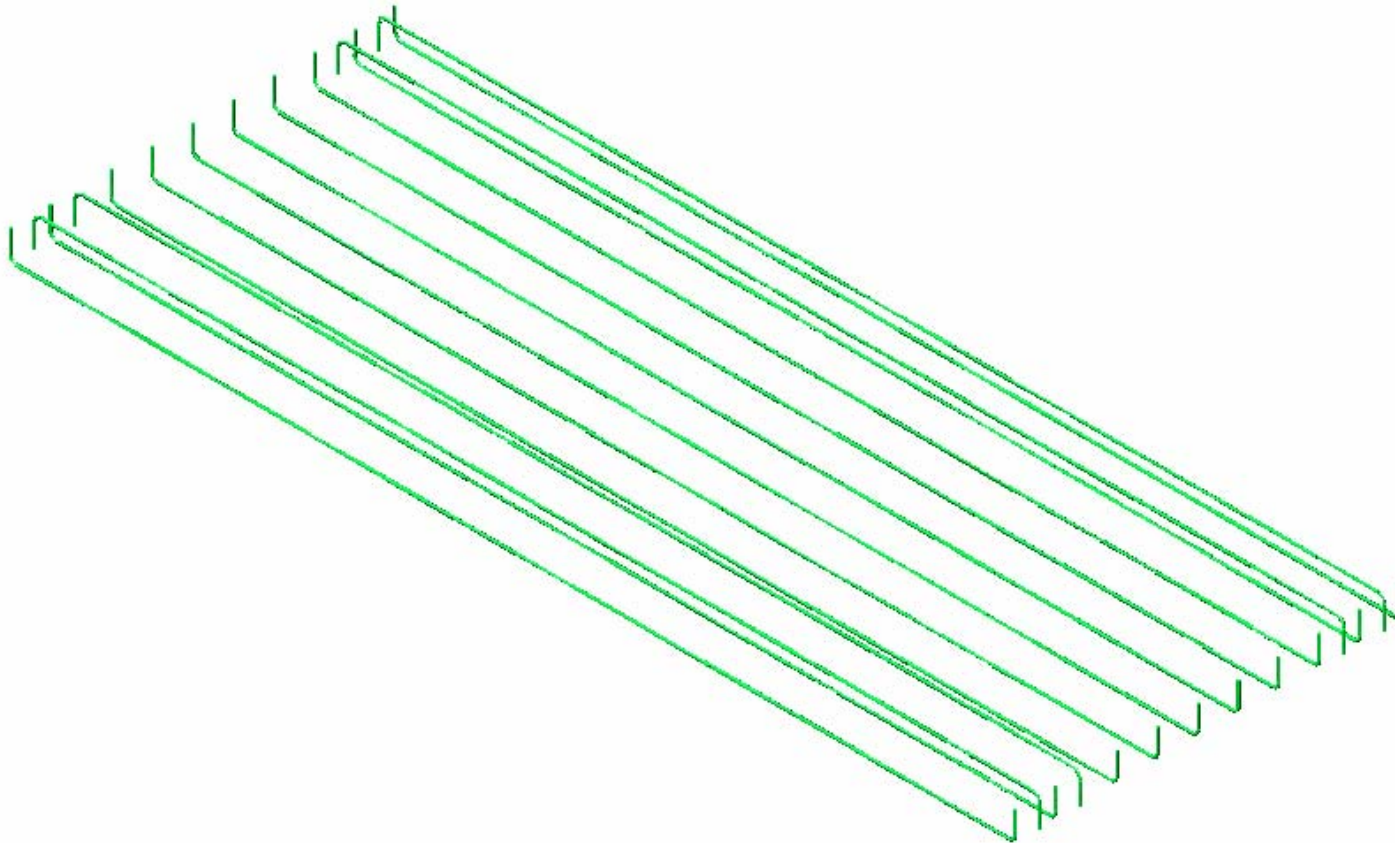

Διανομής + απόσχισης + συναρμογής

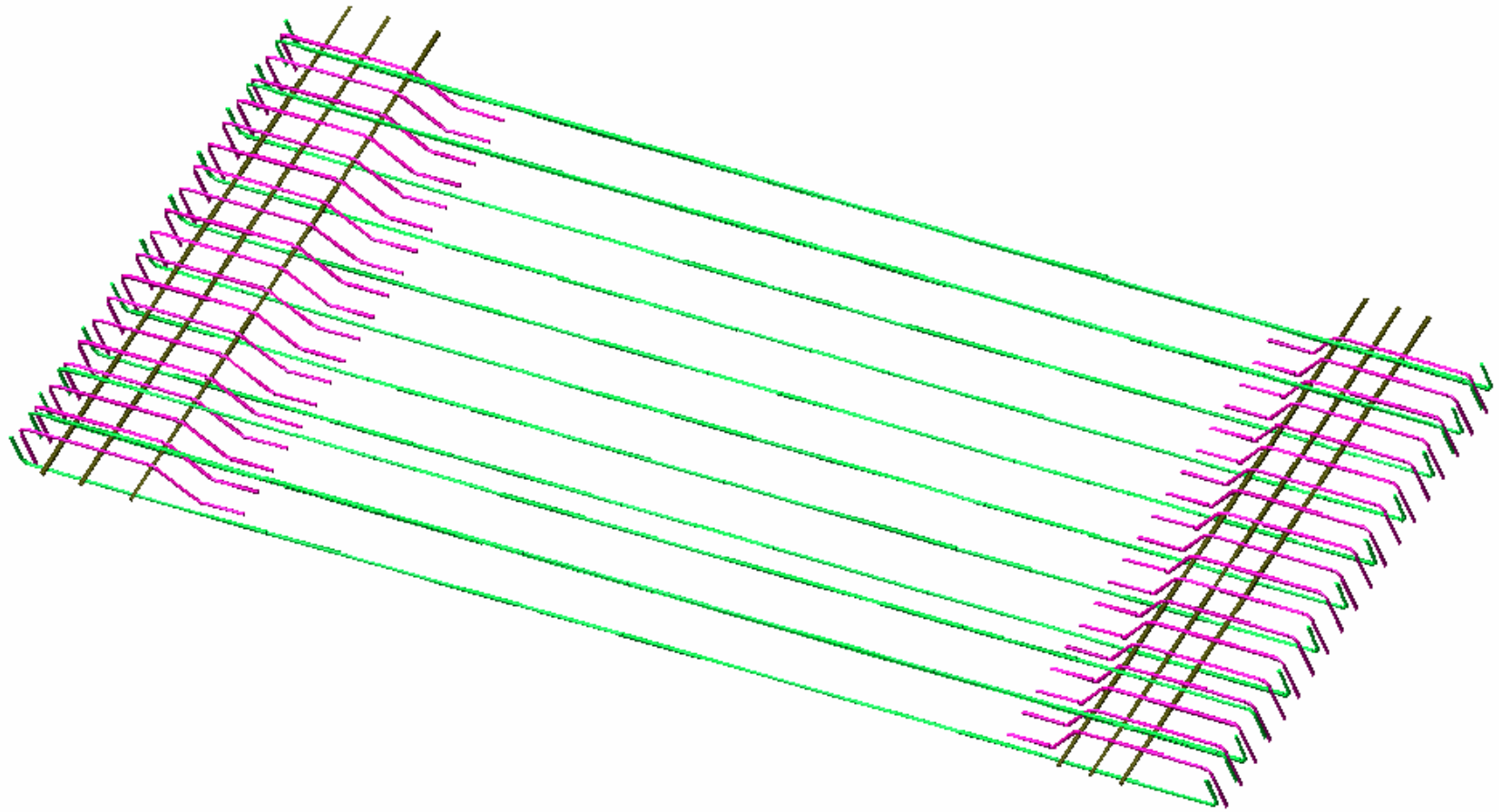

Κύριος ίσιος + σπαστός,  
Διανομής

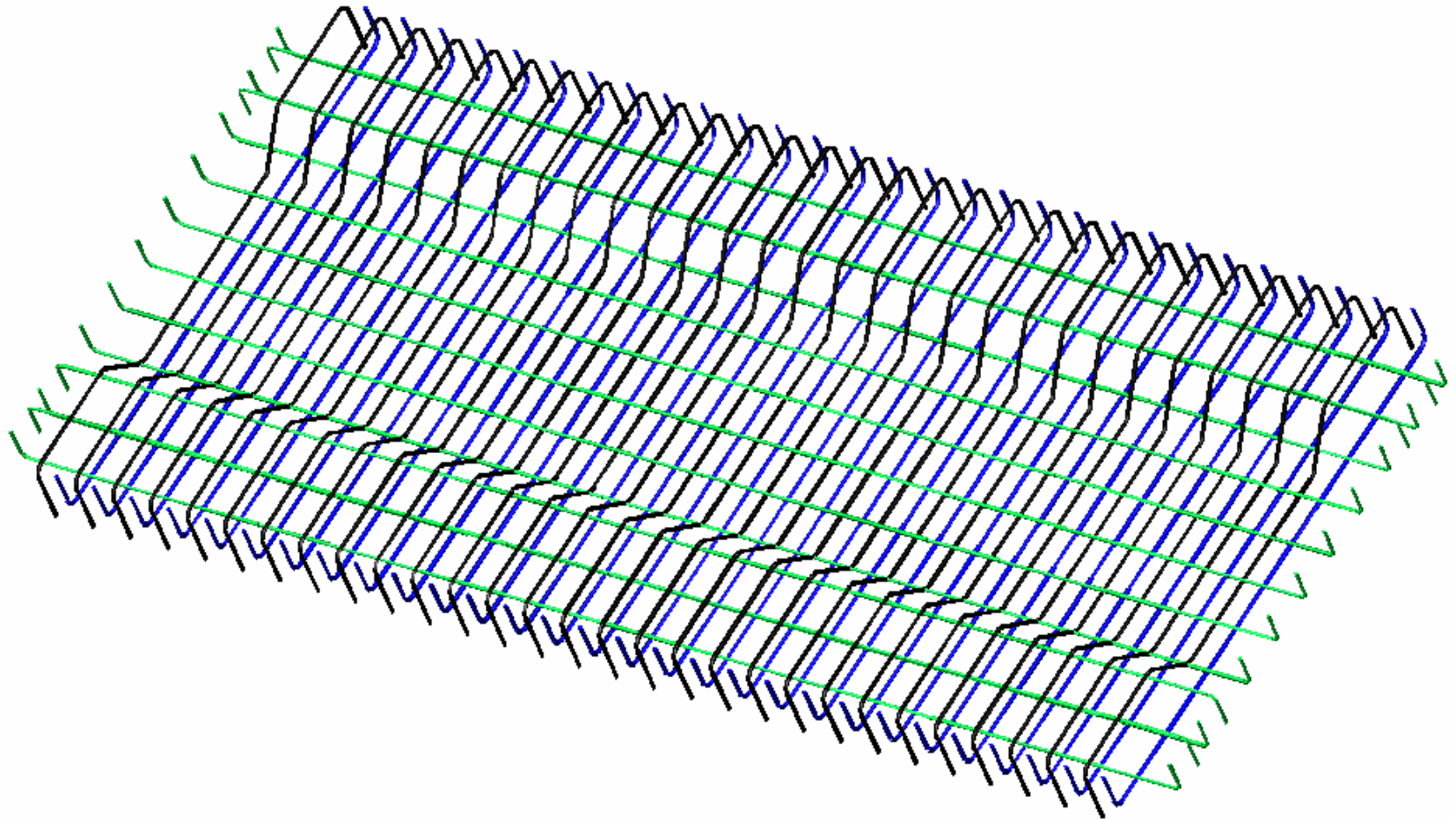

Κύριος ίσιος + σπαστός,  
Διανομής + απόσχισης + συναρμογής

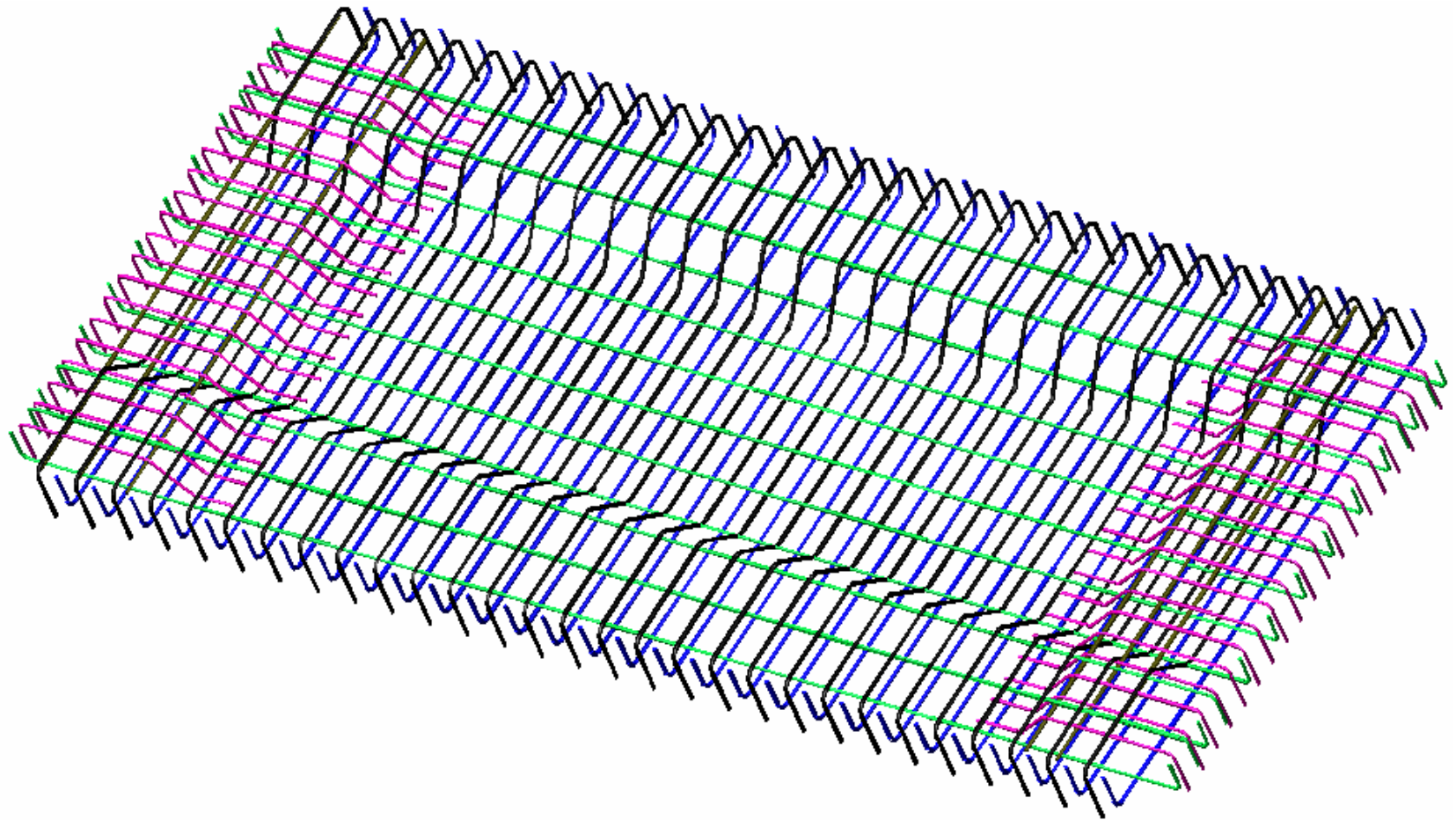



Κύριος ίσιος + σπαστός,  
Διανομής + απόσχισης + συναρμογής  
κάτοψη

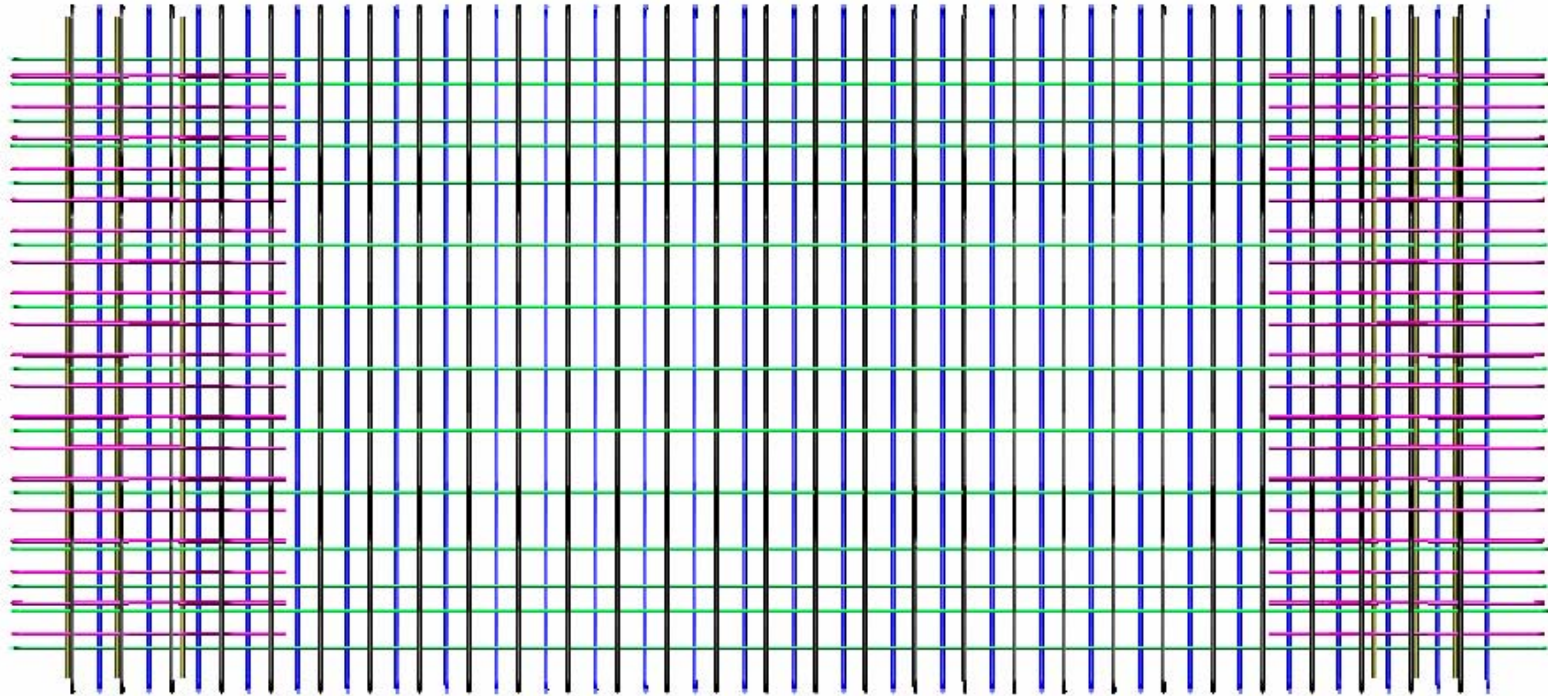

Κύριος ίσιος + σπαστός,  
Διανομής + απόσχισης + συναρμογής  
Όψη κύριας διεύθυνσης κάμψης

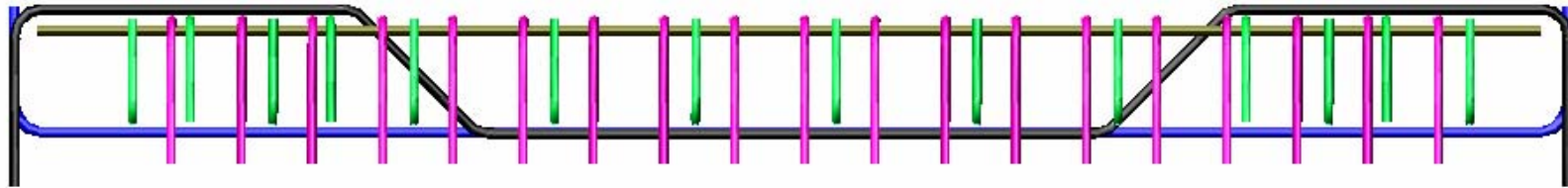

Κύριος ίσιος + σπαστός,  
Διανομής + απόσχισης + συναρμογής  
Όψη δευτερεύουσας διεύθυνσης κάμψης

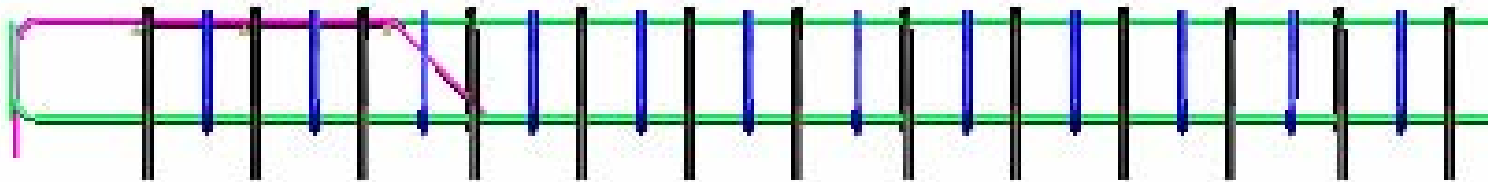

Κύριος ίσιος + σπαστός,  
Διανομής + απόσχισης + συναρμογής

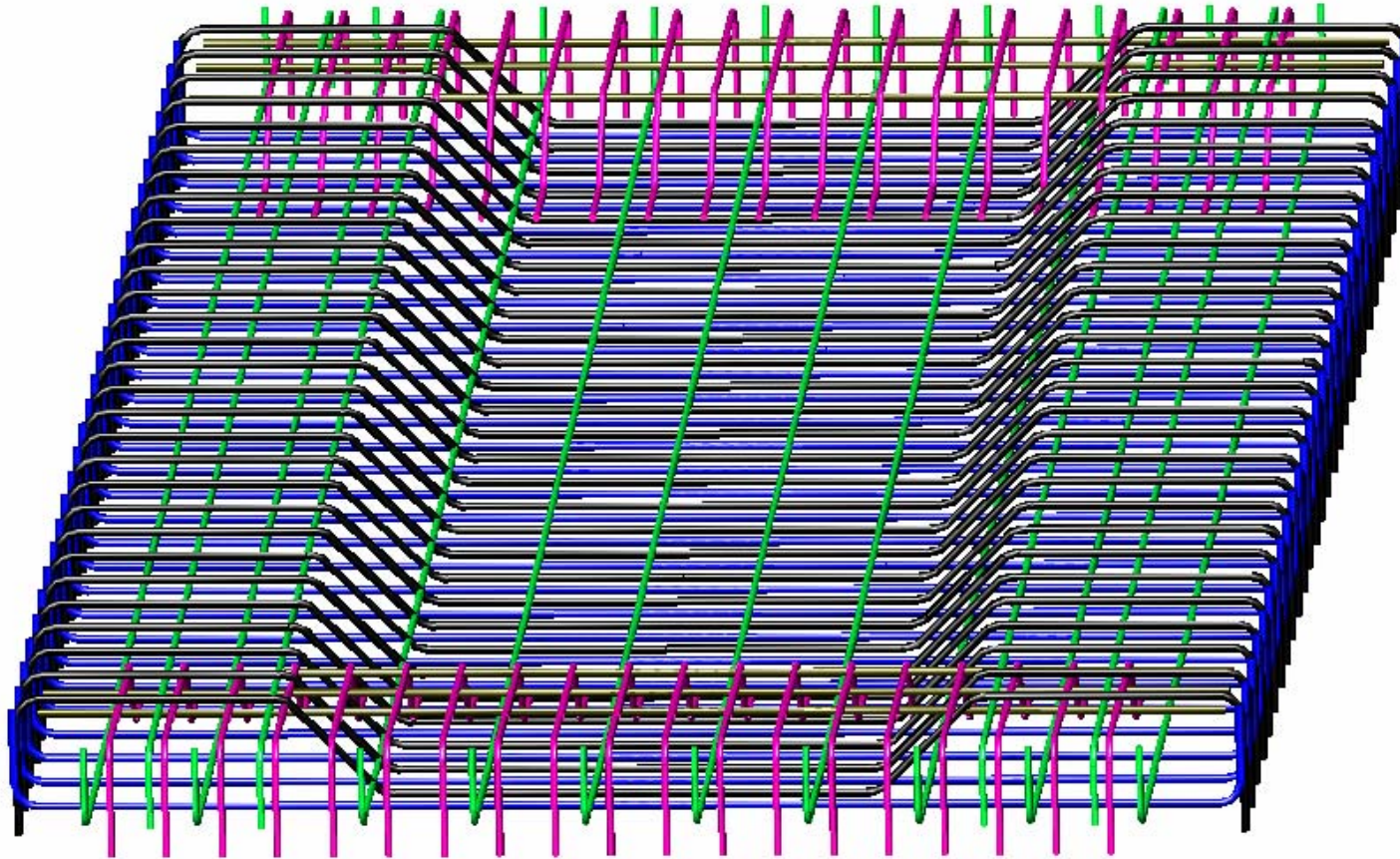

Κύριος ίσιος + σπαστός,  
Διανομής + απόσχισης + συναρμογής  
Λεπτομέρεια

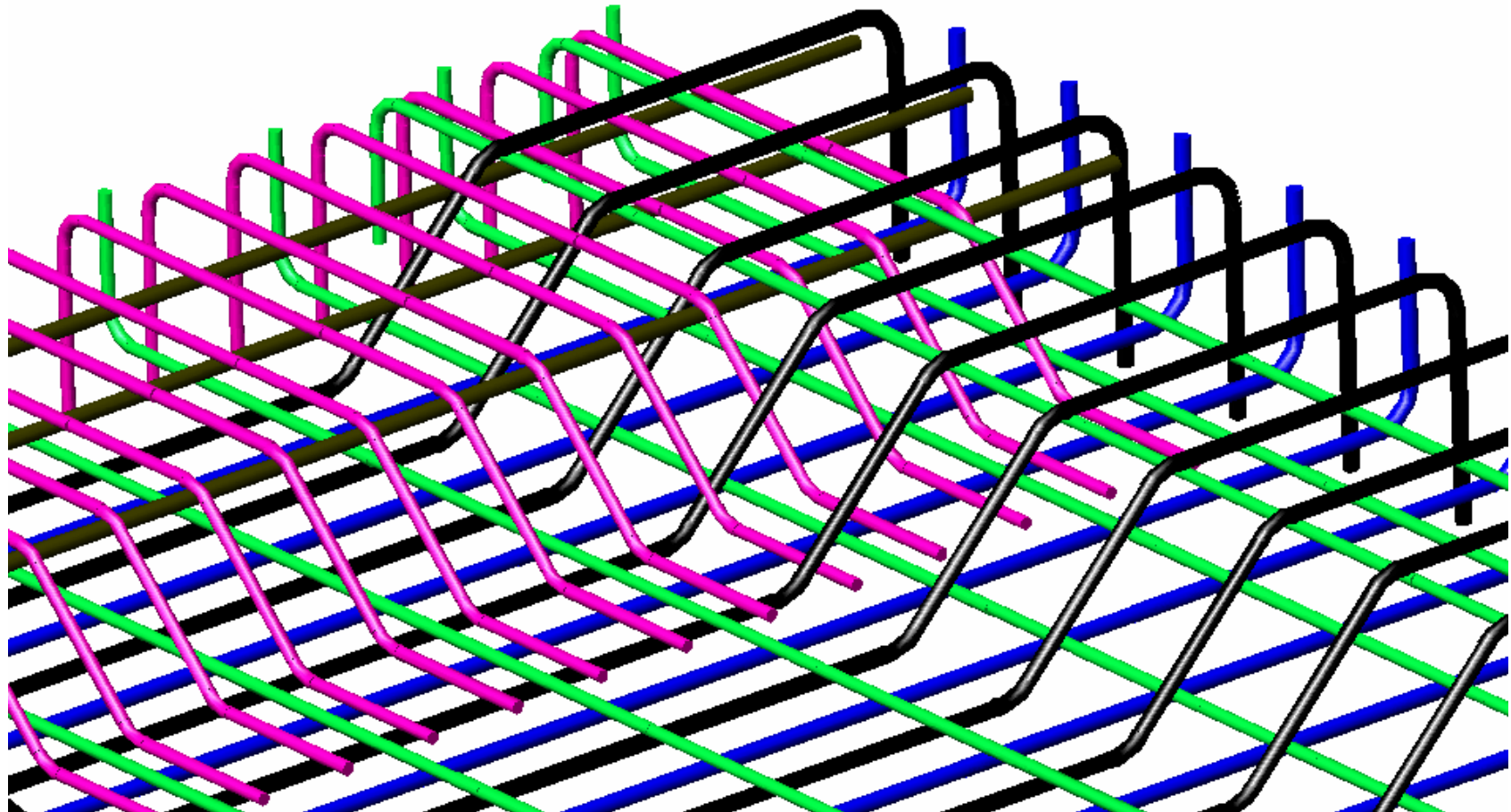

**ΠΕΡΙΠΤΩΣΗ ΚΑΜΨΗΣ ΟΠΛΙΣΜΟΥ (ΣΤΗΡΙΞΗΣ ΑΝΩ)  
ΠΛΑΚΑΣ ΣΕ ΔΥΟ ΔΙΑΦΟΡΕΤΙΚΕΣ ΘΕΣΕΙΣ**

